

## Barevný dotykový wifi termostat Flame FT-4 – návod

### Parametry výrobku

- 4.3 palcový barevný dotykový display ovladatelný přes aplikaci iOS a Android
- Termostat je určen pro český trh, aplikace má českou lokalizaci
- Ovládání topení nebo plynového kotle přes beznapěťový kontakt
- Ovládání elektrického topení buď přes beznapěťový kontakt nebo přímo přes termostat do maximální zátěže 16A
- Nastavitelný komfortní mód, úsporný mód, mód dovolená a mód podle týdenního programu
- Programovatelné jsou zvláště pracovní dny, sobota a neděle
- Externí a interní senzor teploty
- Ochrana proti přehřátí
- Nejnovější firmware
- **Pracuje s Google Assistant a Amazon Alexa**



### Technická data

Napětí	230V, 50/60Hz	Displej	Barevný
Maximální proud	16A(Max)	Senzor	NTC3950, 10Kohms při 25°C
Rozsah nastavitelné teploty	5~35°C	Přesnost	± 0.5°C
Rozsah vnitřní teploty	0~50°C	Krytí	IP30
Relativní vlhkost	85%	Kryt	ABS UL94-5

### Displej a obrazovka

#### Základní obrazovka (Home)

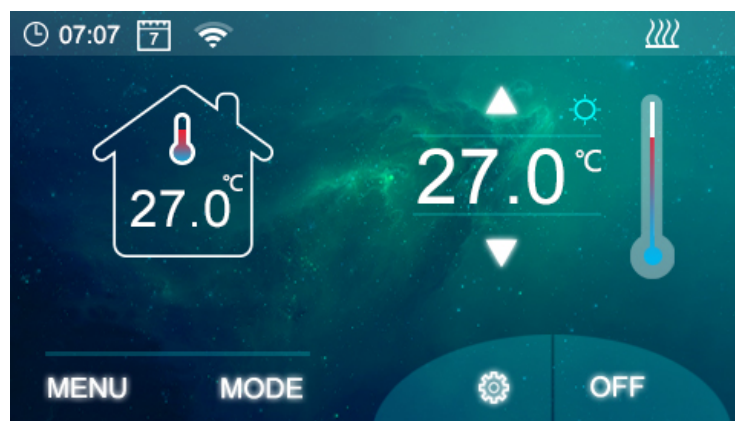

## Podobrazovka MENU

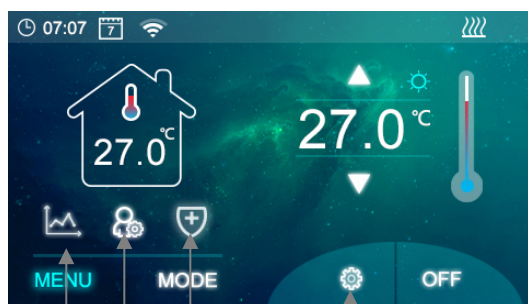

Programovatelné nastavení dnů

Nastavení teploty komfortní, ekonomická, mimo domov

Nastavení jazyka a času

Nastavení minimální a maximální teploty

## Podobrazovka MODE



Komfortní mód

Týdenní program

Mód dovolená

Ruka ukazuje manuální mód

### 5+1+1 Programovatelné nastavení

Vyberte vždy část, kterou chcete změnit.

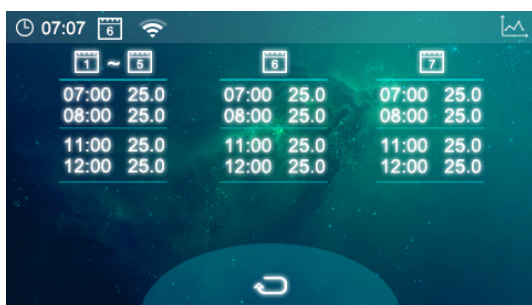

Zde můžete změnit čas a příslušnou teplotu a následně potvrdit tlačítkem vpravo dole.

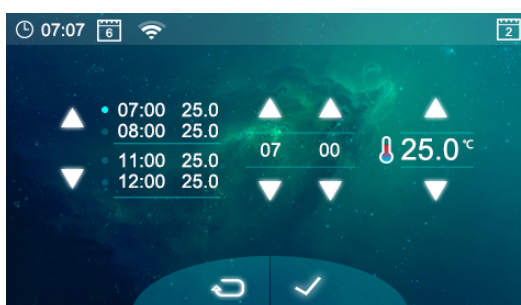

### Nastavení dne a času

Dotkněte se  na základním displeji. Čas a je zároveň automaticky synchronizován přes internet.

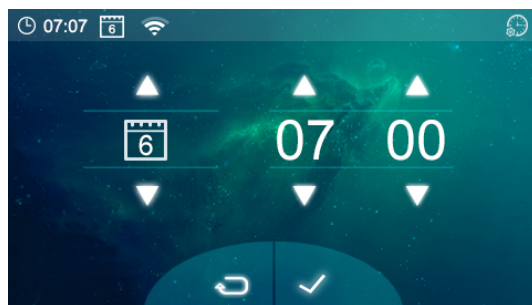
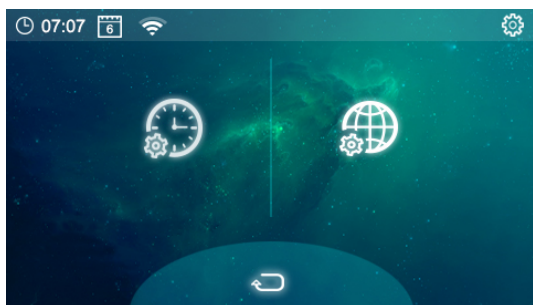

## Pokročilé nastavení parametrů

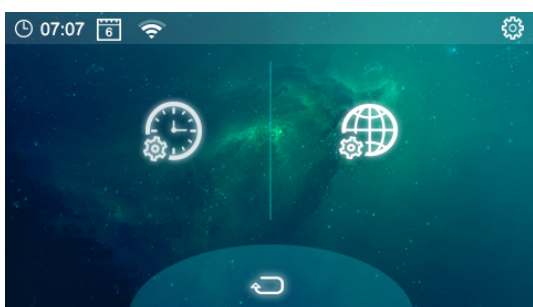

Na této obrazovce **dlouze** zmáčkněte toto tlačítko.

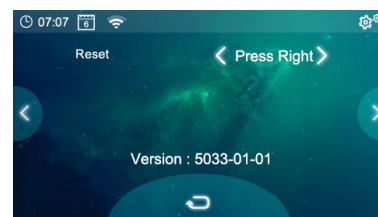
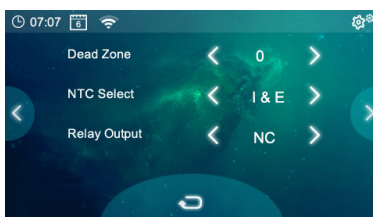
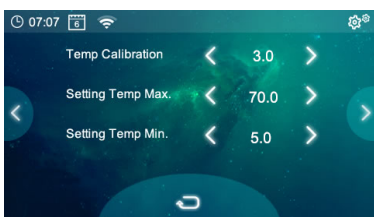



<u>Položka</u>	<u>Popis</u>	<u>Rozsah</u>
01	Kalibrace teploty (Temp Calibration)	-10 °C ~10°C
02	Maximální nastavitelná teplota (Setting Temp Max.)	5 °C ~35°C
03	Minimální nastavitelná teplota (Setting Temp Min)	5 °C ~80°C
04	Hystereze (Dead Zone)	0 °C ~3°C
05	Cidlo teploty I=interní E=externí (NTC Select)	Jen I, Jen E, I & E, I nebo E
06	Beznapěťový kontakt (Relay Output)	Běžné nastavení(NO); Inverzní (NC)
07	Minimální podsvícení (Min Brightness)	2 až 100 (2 je úplně vypnuto)
08	Čas podsvícení (Backlight time)	15 až 125 sekund
09	Detekce otevřeného okna (Open window detec function) 0 vypnuto 1 zapnuto	
10	Čas detekce (OWD Detect time)	2 až 30 min
11	Pokles teploty v nastaveném čase (OWD Drop temperature select) 2,3,4 min	
12	Návrat k normální regulaci (OWD Delay time select)	10 až 60 minut
13	Reset	Pro reset zmáčkněte tlačítko vpravo
	Verze softwaru	3148-01-01

## Jak se připojit k telefonu

- 1) Nainstalujte si QR kód a stáhněte si aplikaci “Smart Life” z Google play nebo app store



- 2) Zaregistrujte si na aplikaci svůj email. Váš telefon musí být připojen k internetu přes stejnou wifi, přes kterou připojujete termostat (**wifi musí být 2,4 GHz** nikoliv 5GHz)
- 3) V aplikaci klepněte na ikonku “Přidat zařízení”
- 4) Vlevo vyberte “Small Home Appliance” a dále vyberte “Termostat” (pokud je termostatů více tak Termostat bez závorky nebo s Wifi), zadejte heslo do 2.4 GHz sítě, ke které termostat připojujete.
- 5) **Na Termostatu:** Zmáčkněte wifi ikonu na nahoře na displeji  abyste se dostali do nastavení wifi. A poté zmáčkněte jednou (ne dvakrát) v nastavení wifi tlačítko vpravo dole  (ne ikonka kde je navíc AP)

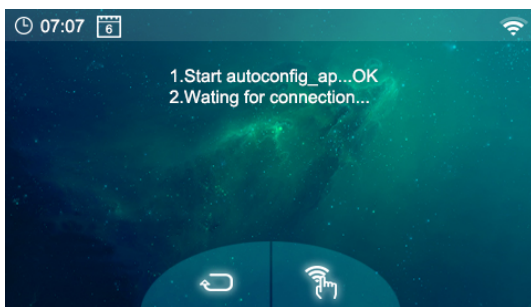

- 6) V aplikaci dále klepněte na modré tlačítko “Confirm indicator rapidly blink”
- 7) Počkejte na připojení zařízení. Během připojování musí být wifi termostat v bezprostřední blízkosti routeru.

**Nyní můžete termostat ovládat z jakékoliv jiné sítě odkudkoliv na světě.**

## Schéma zapojení

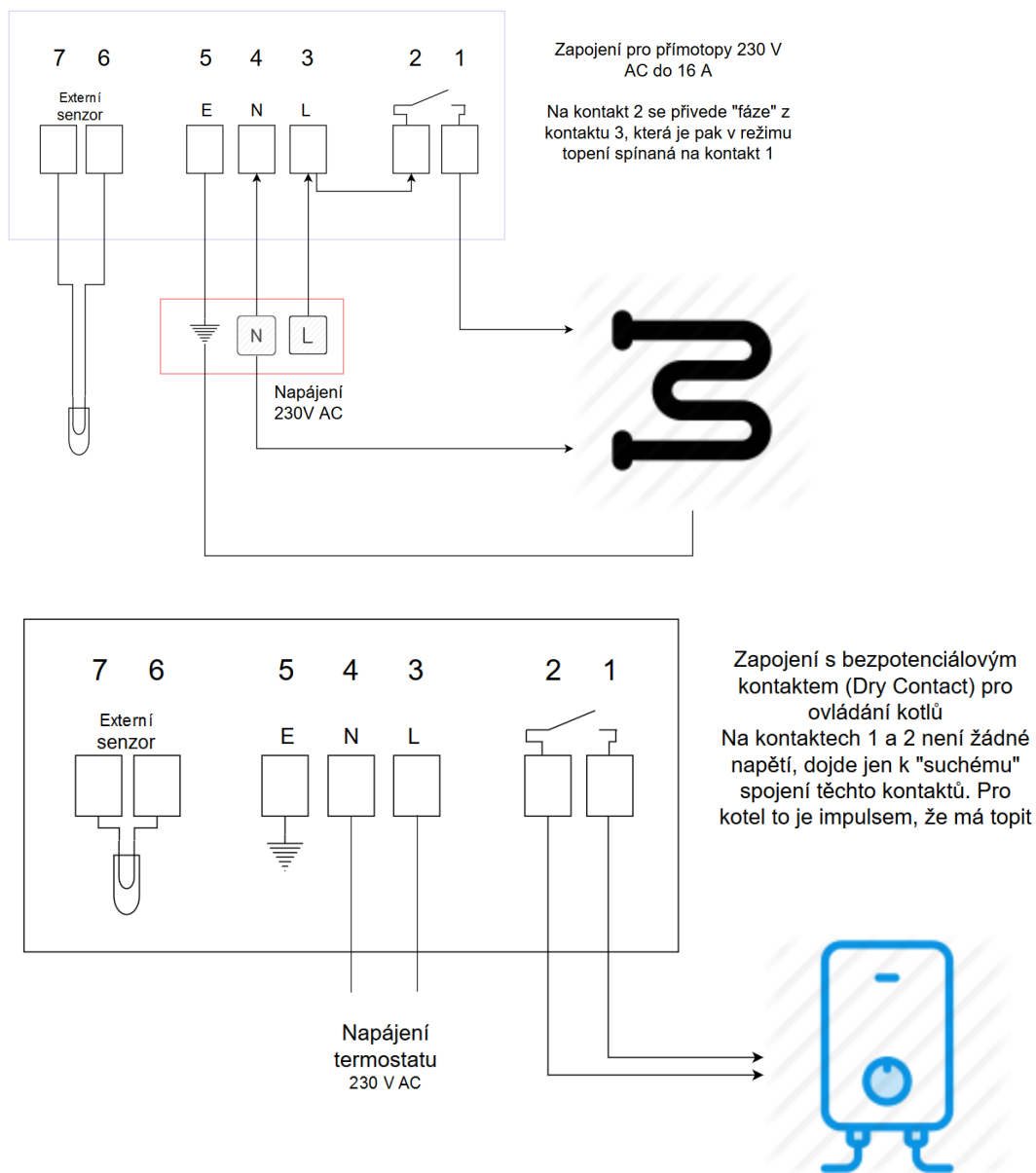

1 a 2 je beznapěťový kontakt, který lze zatížit maximálně 16A odporové zátěže, popřípadě 3A indukční zátěže.

## Rozměry (mm)

Pohled zepředu (unit:mm)

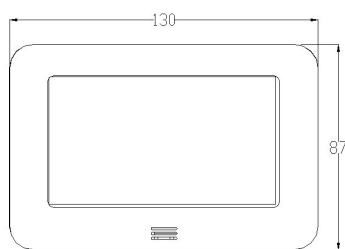

Z boku (unit:mm)

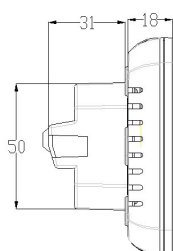

Montážní otvor (unit:mm)

