

Wifi Termostatická Hlavice Designo – Zigbee, spínací jednotka kotle

Pro komunikaci wifi termostatické hlavice Designo nejprve nainstalujte Zigbee bezdrátovou bránu. V aplikaci “Smart Life – Smart Living” (tu stáhněte v Google Play nebo App Store a zaregistrujte se, má modrou ikonku, vizte obrázek níže)

- 1) Zapněte si Bluetooth, v aplikaci Smart Life stiskněte vpravo nahoře tlačítko plus
- 2) V levém menu vyberte Gateway Control a ze zařízení vyberte první ikonu - Gateway (Zigbee) – v jejím vyobrazení vidíte červenou a modrou led, tak jako je na výrobku.
- 3) Připojte bránu na napájení, modrá dioda by měla po chvilce svítit a červená blikat (pokud ne, stiskněte tlačítko reset na bráně a držte jej po dobu 5 sekund)
- 4) V aplikaci potvrďte „Confirm indicator rapidly blink“ nebo „kontrolka rychle bliká“
- 5) Potvrďte a připojte telefon k wifi, ke stejné wifi ke které budete připojovat bránu, wifi musí být 2.4 Ghz (ne 5 Ghz)
- 6) Zadejte heslo k Vaší wifi síti a stiskněte na telefonu tlačítko další a zařízení se připojí.

Nainstalujte si aplikaci “Smart Life”. Aplikaci stáhněte z Google Play nebo App Store



Poté, co máte nainstalovanou bránu – gateway můžete tuto bránu v aplikaci Smart Life otevřít a přidat její zařízení (podvýbor nebo sub-devices). Jakmile hlavici připojíte na články AA, počkejte, až se na radiátoru nakonfiguruje a zkalibruje, poté:

Dlouze stiskněte (před dlouhým stiskem musí již svítit, docílíte toho třeba krátkým stiskem) a dostanete se do nastavení, opakovaným stiskem tlačítka vyberte ikonu připojení (postupně přes ostatní ikonky, čísla 1 - dvě šipky v kruhu, 2 - minuty hodiny, 3 - SET, 4 - letadlo) u čísla 5 výběr potvrdíte krátkým stiskem

Když ikonka signálu svítí nebo pomalu bliká, stiskněte dlouze tlačítko , a ikonka začne rychle blikat. Nyní:

V aplikaci Smart Life vyberte Zigbee bránu (kterou jste přidali), stiskněte přidat podvýbor a potvrďte červené tlačítko “Led již bliká” nebo “Led already blink”. Termostatická hlavice se vyhledá a přidá.

Specifikace výrobku

Zdroj: 2*AA alkalické články	Krytí: určeno pro normální prostředí
Přesnost zobrazení teploty: 0.5°C	Program: Na jeden týden
Teplotní senzor: NTC(10k)1%	Velikost (mm): 53*89.5mm
Uzavírací dráha hlavice (zdvih): 4.5mm, 100N	Zobrazení hodnot na displeji: 1~70°C
Možnost nastavení teploty: 5~35°C	Maximální proud 90mA
Okolní teplota: -10~60°C	Závit M30*1.5

Displej & Tlačítka









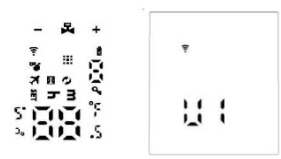





No.	Ikona na displeji	
A	Auto mód – Týdenní program; Slabá baterie; Dětský zámek; Funkce otevřeného okna	
B	Múd dovolená; Múd dočasně zapnutého topení naplno; WIFI připojení číslo periody u programovatelného módu SET Nastavení teploty/Pokročilé nastavené Statut ventilu	
C	Rozhraní pro nastavení teploty: 5 hodiny; 3 minuty	





No.	Tlačítko	Znamená
D		1. Krátký stisk mění automatický mód (program, vedle domečku se zobrazí číslo periody) a manuální mód (pevně nastavená teplota po celý den). Po aktivaci hlavice kterýmkoliv tlačítkem se střídá zobrazení aktuální teploty a stavu ventilu od 00 do 95 procent otevření. (100 procent otevření značí “ON”)

		2.Dlouhý stisk pro pokročilé nastavení (musí před tím již svítit, například po krátkém stisku kteréhokoliv tlačítka) 3.Potvrzovací tlačítko
E	■	1.Tlačítko pro změnu na nižší hodnotu 2.Dlouhým stiskem na 3 sekundy – dětský zámek zapnuto/vypnuto
F	+	1.Tlačítko pro změnu na vyšší hodnotu 2.Dlouhým stiskem zapne Boost mód – topí naplno po nastavený časový interval

Instalace a prvotní nastavení

Po zapnutí se na displeji objeví na 3 sekundy všechny znaky	
---	---

Nastavení času:   když tyto ikony blikají, stiskněte  a zobrazí se  nastavení hodin, stiskněte  nebo  a nastavte hodinu, stiskněte znovu  a zobrazí se  minutové nastavení, stiskněte  nebo  a nastavte minutu, stiskněte  znovu a zobrazí se číselně den v týdnu, stiskněte  nebo  a změňte hodnotu, stiskněte  potvrzení a uložení času. Toto nastavení můžete vynechat, čas se na hlavici nastaví po připojení k internetu přes Zigbee bránu.

Poznámka : Po inicializačním procesu hlavice, v údu běžného provozu hlavice, můžete čas hlavice změnit následovně. Stiskněte dlouze rozsvícené tlačítko  po dobu 3 sekund a dostanete se do nastavení. Stiskněte  se dostanete do módu, kdy bude svítit   , krátce stiskněte  a dostanete se do nastavené času. Dále použijte stejný postup, který je popsán výše.



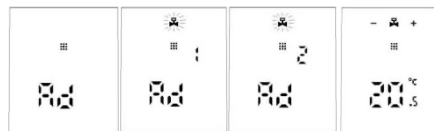





Po nastavení času se na displeji zobrazí “AD”, stiskněte  hlavice započne prvotní nastavení, když se zobrazí “1”, znamená to první krok nastavení. Když se zobrazí “2”, znamená to druhý krok nastavení, po ukončení, (jestliže se nedojde k chybovému módu), hlavice přejde do normálního provozu.



Malfunction

Error kód	Popis
E1	Chyba motoru
E2	Chyba senzoru
	Když bliká, znamená slabé bateriové články

Speciální funkce







Mód dovolená: stiskněte  po dobu 3 sekund a dostanete se do rozhraní nastavení, k r á t k ý m i s t i s k y  vyberte  poté krátce stiskněte  nastavte požadovanou teplotu, krátce stikněte tlačítko  nastavte počet dnů dovolené, stiskem  nebo  změníte příslušné hodnoty, Mód dovolená zrušíte krátkým stiskem 



Funkce detekce otevřeného okna: 1. Funkce otevřeného okna je vypnutá, lze ji zapnout v pokročilém nastavení A2, funkce se resetuje při výměně baterií.

2. Když hlavice detekuje rychlý pokles teploty (lze nastavit v rozsahu: 5°C-25°C), ventil bude uzavřen na 15 minut (nastavení je možné v rozsahu: 5-60 minut).

Nastavení programu







Nastavení doporučujeme udělat z aplikace telefonu. **Heslo k hlavici v pokročilém nastavení telefonu je: 123456** . Nastavení na hlavici je následující:





Stiskněte  dlouze po dobu 3s a dostanete se do nastavení, krátkým stiskem  změňte postupně na znak  , krátce stiskněte  a dostanete se do módu programování, krátce stiskněte  a vyberte mód, který chcete, 5 z n a m e n á 5+2 (5 pracovních dnů a víkend), 6 z n a m e n á 6+1 d n í , 7 z n a m e n á , že nastavení bude pro všechny dny v týdnu stejné. Poté stiskněte  a vyberte nastavení hodin,



krátce stiskněte  a nastavete teplotu. Stiskněte  nebo  k nastavení hodiny.

perioda	Přednastavený čas	Přednastavená teplota
1	6:00-8:00	20°C
2	8:00-11:30	15°C
3	11:30—12:30	15°C
4	12:30—17:30	15°C
5	17:30—22:00	20°C
6	22:00—6:00	15°C

Pokročilé nastavení

Stiskněte dlouze  na 3-5s a dostanete se do módu nastavení, krátce stiskněte opakovaně  dokud neblíká , stiskněte  a dostanete se do pokročilého nastavení, stiskem  nebo  nastavíte hodnotu, krátkým stiskem  se dostanete k dalšímu nastavení, poté co dokončíte nastavení stačí počkat cca 10 sekund a nastavení se uloží a ukončí.

No	Položka popis	Nastavitelné parametry	Tovární nastavení
1	Korekce teploty	-9-+9°C	-1°C
2	Funkce otevřeného okna, v aplikaci je označena jako Nastavení ventilace	1:zobrazení  -  znamená, že funkce je vypnutá, stiskem  se zobrazí 5°C a funkce se zapne (rozsah teploty je: 5-25°C) 2:čas:5-60min	1.zobrazí se  -  a znamená, že funkce je vypnuta
3	Automatický zámek, žádná operace po dobu 10 minut	0: vypnuto 1: zapnuto	0
	Minimální teplota která lze nastavit		

4		1-15°C	5°C
5	Maximální teplota, která lze nastavit	16-70°C	35°C
6	Boost mód časový interval, hlavice se otevře naplno	100s-900s , Zobrazená hodnota x 100	300Sekund
7	Zobrazí hodnotu otevření ventilu	0-99 99 nebo ON znamená ventil otevřen na 100% 5 znamená otevření na 5%	
8	Hystereze	0.5-1.5	1
9	Zobrazení (lze otočit)	0:vertikální displej 1:otočený displej	0
A	Typ řízení	0: PID 1:ON/OFF	0
B	Reset	Zobrazí se 88, stiskem  nebo  změňte hodnotu na 00, stiskněte  a resetujte, na displeji se zobrazí všechny symboly po dobu 2 sekund	
C	Typ ventilu	0: normální 1: tvrdé sedlo	0

Část pokročilého nastavení lze změnit i z aplikace z mobilního telefonu, heslo je: 123456

Receiver – spínací jednotka - ovládání kotle

Indikátor napájení: **zelená dioda** svítí, když je připojeno napájení

Indikátor topení: **červená dioda** svítí, když receiver dává signál k topení, nesvítí – když netopí

Modrá dioda: rychlé blikání znamená, že se konfiguruje připojení k síti Zigbee, když svítí trvale, znamená to, že síť je připojena

Připojení receiveru:

- 1) klepněte na Vaši zigbee bránu v aplikaci Smart Life a na telefonu stiskněte červené tlačítko + “Add subdevice” nebo “Přidat podvýbor”.
- 2) Na receiveru – ovladači kotle stiskněte dlouze tlačítko push, dokud se modrá diode nerozbliká rychle.
- 3) Na telefonu stiskněte tlačítko – “Led already blink” nebo “Led již bliká”
- 4) Po přidání ovladače kotle můžete v nastavení receiveru vybrat, které hlavice mají oprávnění spouštět kotel. Kotel se spustí, když kterákoliv z vybraných hlavíc bude mít nenulový stav pootevření.

Schéma zapojení: napájení je na svorkách L a N kotel se připojuje na svorky NO a COM. **Pozor: připojení na jehlovou svorkovnici je zrcadlové.** (nesprávné připojení by mělo za následek poškození zařízení)

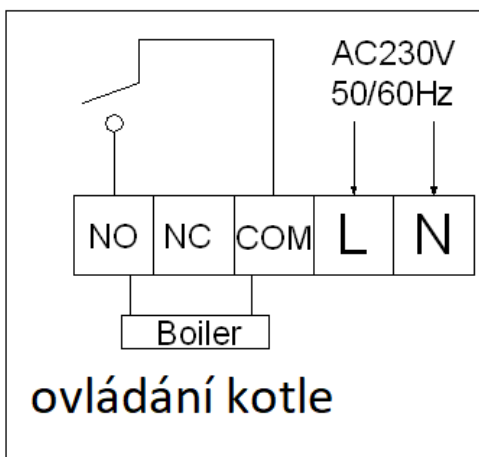

Výběr hlavice pro regulaci

- 1) V aplikaci Smart Life klepněte na prvek receiveru. Dole klepněte na Výber senzoru (Sensor selection)
- 2) A vyberte hlavice, které mají regulovat. Ty budou v sekci Přiřazená zařízení (Devices that are already associated:). Hlavice, které nebudou přiřazeny k regulaci budou v sekci Nepřiřazená zařízení (No associated Devices)

!!!Nastavení adresy hlavice pro Receiver – spínací jednotku kotle

Vložíte baterie do hlavice, zaděláte kryt (pokud již baterie v hlavici máte, oddělejte a zadějte kryt). Následně probliknou všechny symboly, pak se objeví U1 a následně IP.

U “IP” nastavte tlačítka plus a minus na hlavici adresu od 1 do 8 a to tak, aby na každé hlavici (určenou pro regulaci kotle) byla adresa jiná. Výber potvrdíte zeleným tlačítkem.

Často kladené otázky

Hlavice mi plně neuzavře radiátor a topení stále topí, i když je stav hlavice 0 procent, co s tím?

Odpověď:

- 1) Dejte hlavici do stavu plně otevřeno (například tak, že zadáte vysokou požadovanou teplotu na hlavici)
- 2) Demontujte hlavici
- 3) **Odstraňte u šroubení hlavice šedý platsový vymezovací kroužek**
- 4) Našroubujte hlavici na závit radiátoru zpět
- 5) Pokud to nepomůže nastavte v pokročilém nastavení C typ ventilu na 1: tvrdé sedlo

Video návod na hlavici – naskenujte QR kód na první straně návodu nebo zadejte:

<https://www.youtube.com/watch?v=IYsg6wq1cds&t=3s>